

第12回

大阪府公立高等学校

バドミントン競技大会

団体戦

平成30年10月28日(日)、11月3日(土)、4日(日) 予選トーナメント

第1学区 男女 北摂つばさ高校(4日)

第2学区 男女 芦間高校(3日)

第3学区 男 市立南高校(4日)
女 清水谷高校(4日)

第4学区 男女 泉陽高校(28日)

平成30年11月23日(金)

決勝トーナメント
山田高校

主催 大阪府公立高等学校バドミントン競技大会実行委員会

協賛 ヨネックス株式会社

後援 (有)チャンプ

第 1 2 回大阪府公立高等学校 バドミントン競技大会実施要項

日 時	決勝トーナメント 平成30年11月23日(金) 予選トーナメント 平成30年10月28日(日)、11月3日(土)、4日(日)
場 所	決勝トーナメント 山 田 高 校 (23日) 予選トーナメント 第1学区 男女 北摂つばさ 高 校 (4日) 第2学区 男女 芦 間 高 校 (3日) 第3学区 男 市 立 南 高 校 (4日) 女 清 水 谷 高 校 (4日) 第4学区 男女 泉 陽 高 校 (28日)
種 目	男女団体戦 (2複3単)
参加資格	大阪府の公立学校 (国立、府立、市立) のバドミントン部に在籍するもので、3年生は除くものとする。
参加費	予選トーナメント 1チーム 2000円 決勝トーナメント 1チーム 2000円
競技方法	予選トーナメントは大阪高体連で運用されているショートゲーム。 決勝トーナメントは21点3ゲームの公式ルール。
表 彰	3位までに賞状を授与する。 優勝校に持ち回りカップを授与する。 前年度優勝校にレプリカを贈呈する。
主 催	大阪府公立高等学校バドミントン競技大会実行委員会 (事務局 府立山田高校内及び府立千里高校内に置くものとする。)
協 賛	ヨネックス株式会社
後 援	(有)チャンプ

運営詳細

現行の日本バドミントン協会競技規則及び以下のローカルルールに則って実施します。

○予選トーナメント

- ・各学区ごとに予選トーナメントを行うものとする。
- ・予選トーナメントに置いて、男女共に4チームを選出する事を原則とする。(男子ーベスト4、女子ーベスト4まで決める。)
- ・もし学区によって参加数が大きく異なる場合は、参加数の割合に応じて、学区に適切な枠を割り当てるものとする。

※男子の参加校が増えています。今年度より男子も女子と同条件にしました。

☆今回も男子の参加数に大きな差があり、右のような選出数に変更しました。1学区と3学区の数が大きく、右のような選出数に変更しました。

第1学区	—	5校(27校参加)
第2学区	—	3校(17校参加)
第3学区	—	5校(24校参加)
第4学区	—	3校(14校参加)

★女子の参加数も男子と同様に大きな差が出ました。1学区と4学区の差が大きく、右のような選出数に変更しました。3学区は選抜枠決定後の申込みのため4校選抜としました。

第1学区	—	5校(29校参加)
第2学区	—	4校(22校参加)
第3学区	—	4校(27校参加)※
第4学区	—	3校(16校参加)

- ・予選トーナメントにおけるシードは、男女共に夏の総体の16シード以上の学校を対象に与えるものとする。(第1基準)
前年度決勝トーナメントベスト4以上をシードする。(第2基準)
それ以外の高校についてはフリー抽選でドロウを決めるものとする。

○夏の府大会結果

- ☆男子 4シード — 北千里
8シード — 四條畷、三島
16シード — 布施工科、日新、大阪市立、山田、牧野
昨年成績 — 1位(山田)、2位(豊中)、3位(牧野、枚方津田)
- ★女子 8シード — 山田
16シード — 四條畷、北千里、茨木、園芸、千里青雲、生野
昨年成績 — 1位(山田)、2位(四條畷)、3位(大冠、摂津)

○決勝トーナメント

- ・原則1、2回戦では同じ学区の高校があたらないようにしたうえで、昨年度ベスト4(準決勝で昨年と同カードにならない)を第1基準、夏季府大会の成績順(男子ベスト16、女子ベスト16)を第2基準としてシードし、以下をフリー抽選によって決める。
- ・男子は、第1/3学区の5枠のうちE枠を第2/4学区(どちらの学区かは抽選)扱いとし、同じ学区が1、2回戦であたらないように振り分けて抽選をする。
- ・女子は、第1学区の5枠のうちE枠を第4学区扱いとします。同じ学区が1、2回戦であたらないように振り分けて抽選をする。
- ・3位決定戦はおこなわないものとする。

留意事項

- ・顧問の先生は付き添いをお願いします。
- ・会場校に迷惑をかけないように。特にゴミは必ず持ち帰るようにしてください。
- ・試合終了時、選手同士だけではなく主審とも握手することを励行してください。

男子予選トーナメント組み合わせ（その1）

第1学区（27校→5校）

1-A

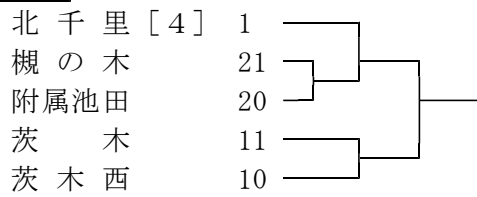

1-B

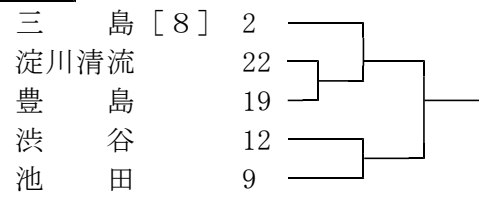

1-C

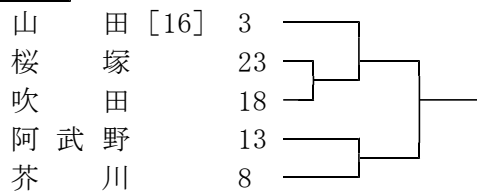

1-D

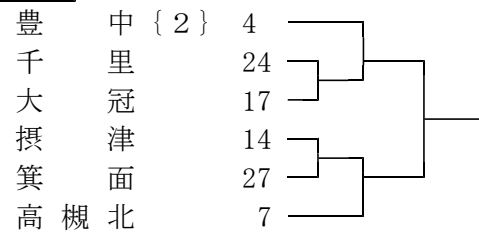

1-E

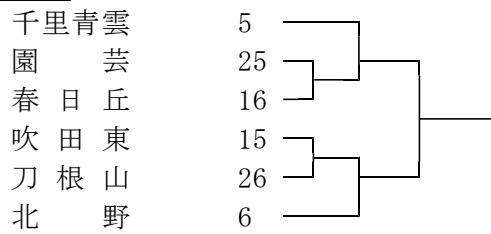

第2学区（17校→3校）

2-A

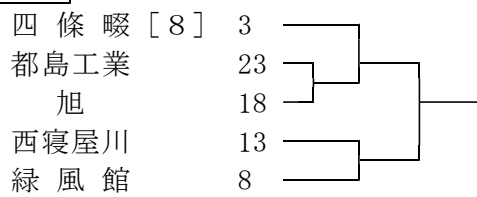

2-B

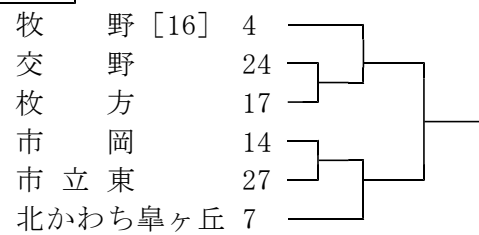

2-C

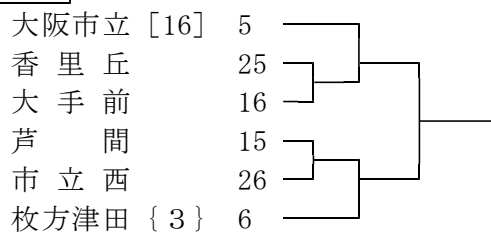

男子予選トーナメント組み合わせ（その2）

第3学区（24校→5校）

3-A

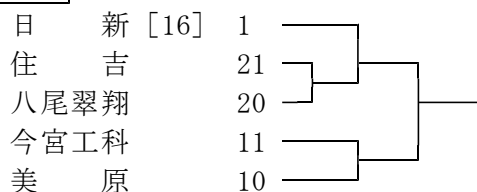

3-B

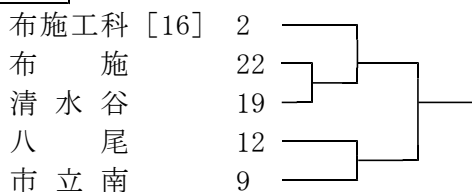

3-C

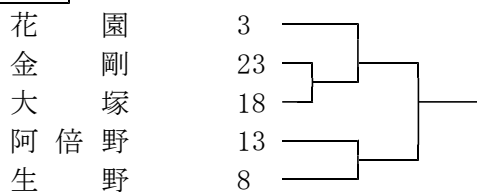

3-D

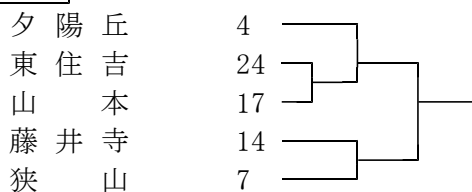

3-E

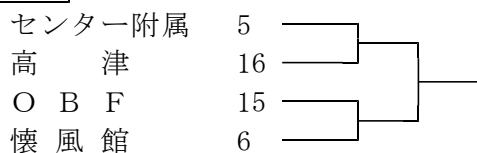

第4学区（14校→3校）

4-A

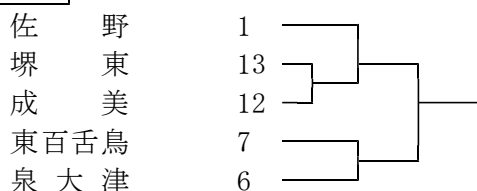

4-B

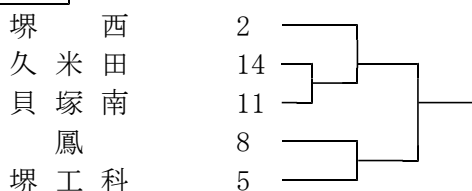

4-C

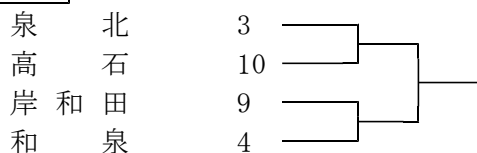

※参加総数は昨年度の71校より大きく増えて82校となりました。昨年までは決勝トーナメントに8校選抜でしたが、今年度より女子と同数の16校を決勝トーナメントに選抜する形になりました。各学区の参加数に差が出たため、1/3学区を5校選抜、2/4学区を3校選抜とします。なお決勝トーナメントの組み合わせは2回戦までは同学区はあたらないようにします。ただし便宜上、5校選抜の第1/3学区のE枠の学校を第2/4学区の学校として取り扱うこととします。なおどの学区として取り扱うかは当日抽選をして決定します。組み合わせの〔 〕は夏季府大会結果のシードランクを、{ }は昨年度順位を表しています。数字のみの標記は組合せ時のシード番号を表しています。

女子予選トーナメント組み合わせ（その1）

第1学区（29校→5校）

1-A

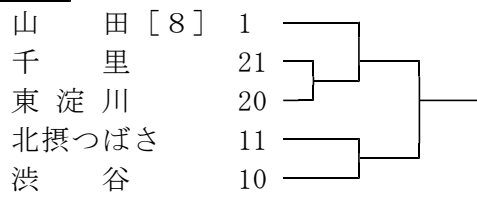

1-B

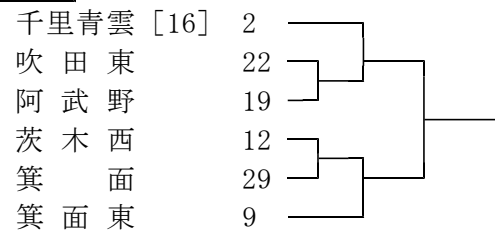

1-C

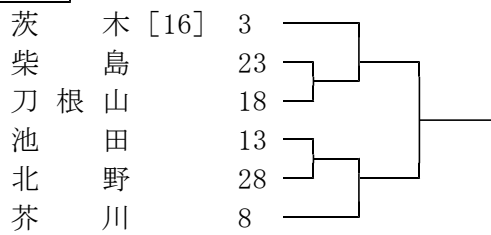

1-D

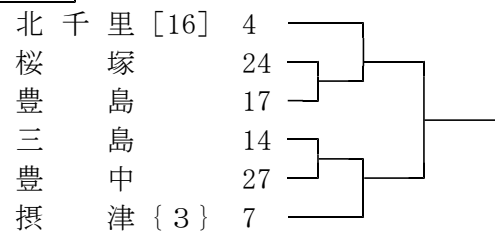

1-E

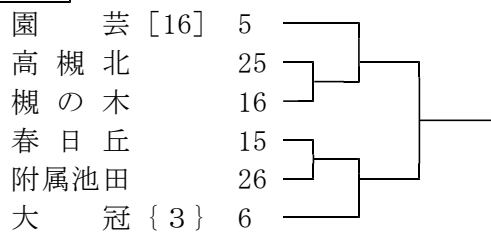

第2学区（22校→4校）

2-A

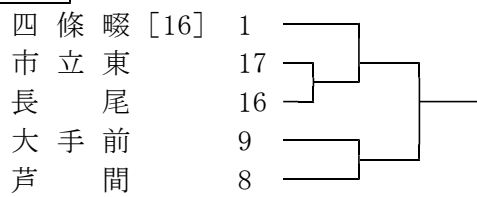

2-B

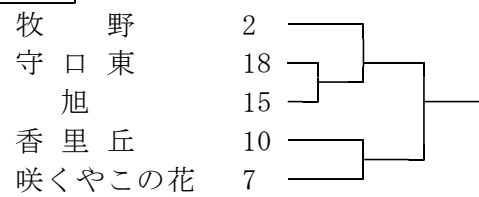

2-C

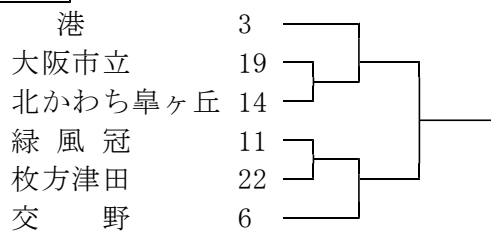

2-D

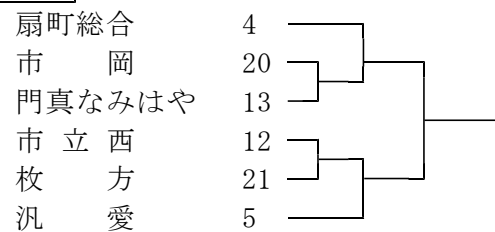

女子予選トーナメント組み合わせ（その2）

第3学区（27校→4校）

3-A

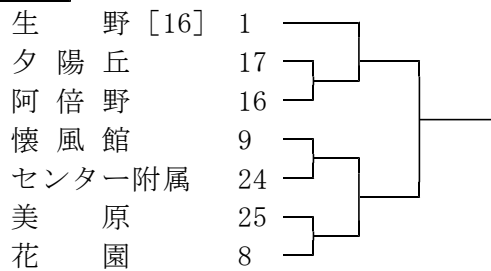

3-B

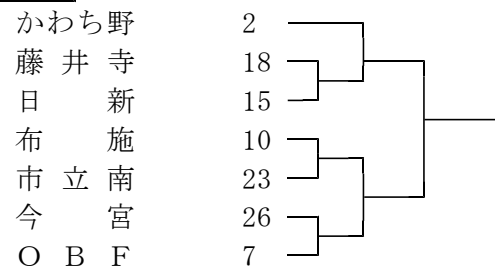

3-C

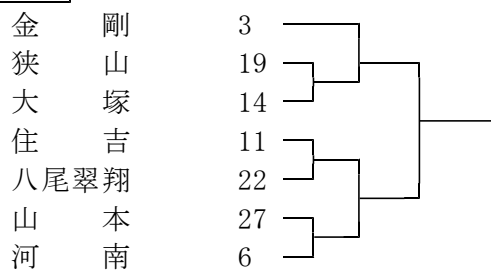

3-D

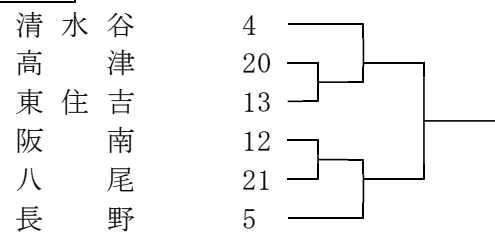

第4学区（16校→3校）

4-A

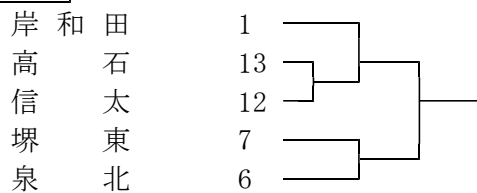

4-B

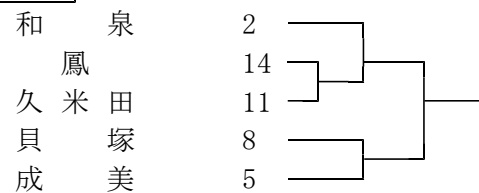

4-C

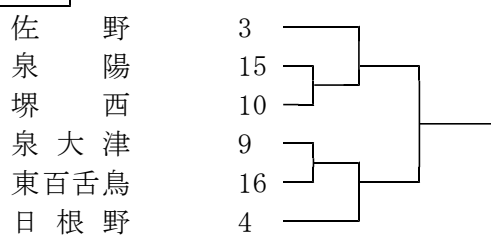

※参加総数は昨年度の90校より微増の94校となりました。各学区4校を決勝トーナメントに選抜するのが原則ですが、第1学区と第4学区の参加数に大きな差が出たので第1学区を5校選抜、第4学区を3校選抜としました。なお3学区において選抜枠決定後に申込み遅れの学校があり、選抜枠を変えない形でエントリーを受け付けました。決勝トーナメントの組み合わせは2回戦までは同学区はあたらないようにします。ただし便宜上、5校選抜の第1学区のE枠の学校を第4学区の学校として取り扱うこととします。組み合わせの〔 〕は夏季府大会結果のシードランクを { } は昨年度順位を表しています。数字のみの標記は組合せ時のシード番号を表しています。

男子決勝トーナメント組み合わせ

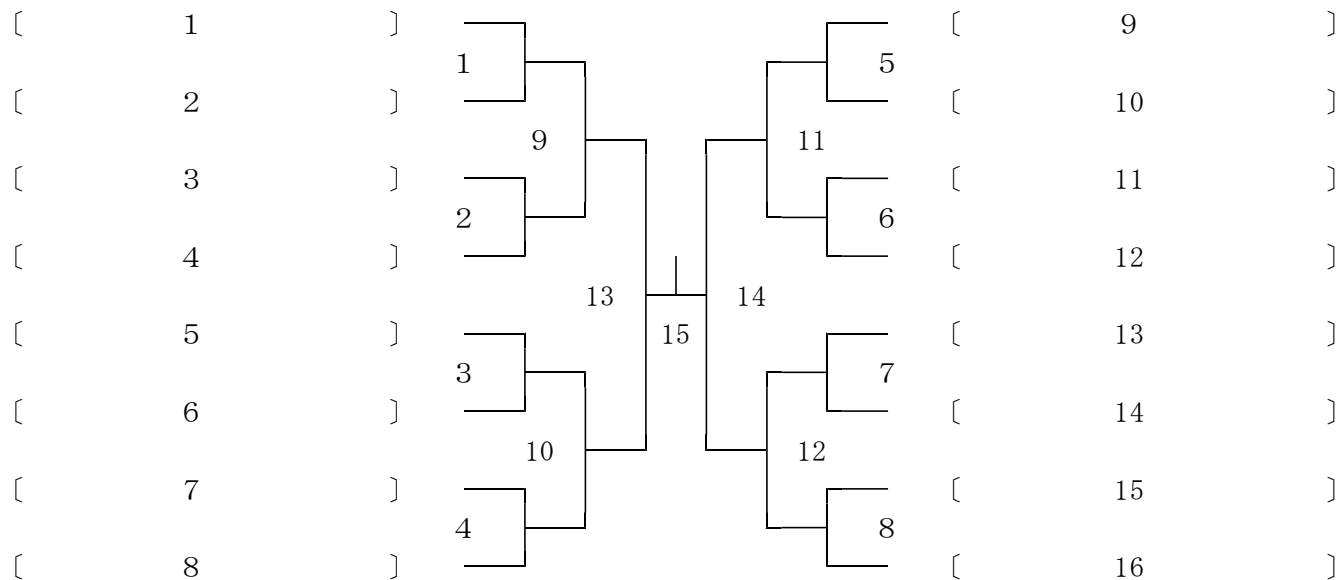

女子決勝トーナメント組み合わせ

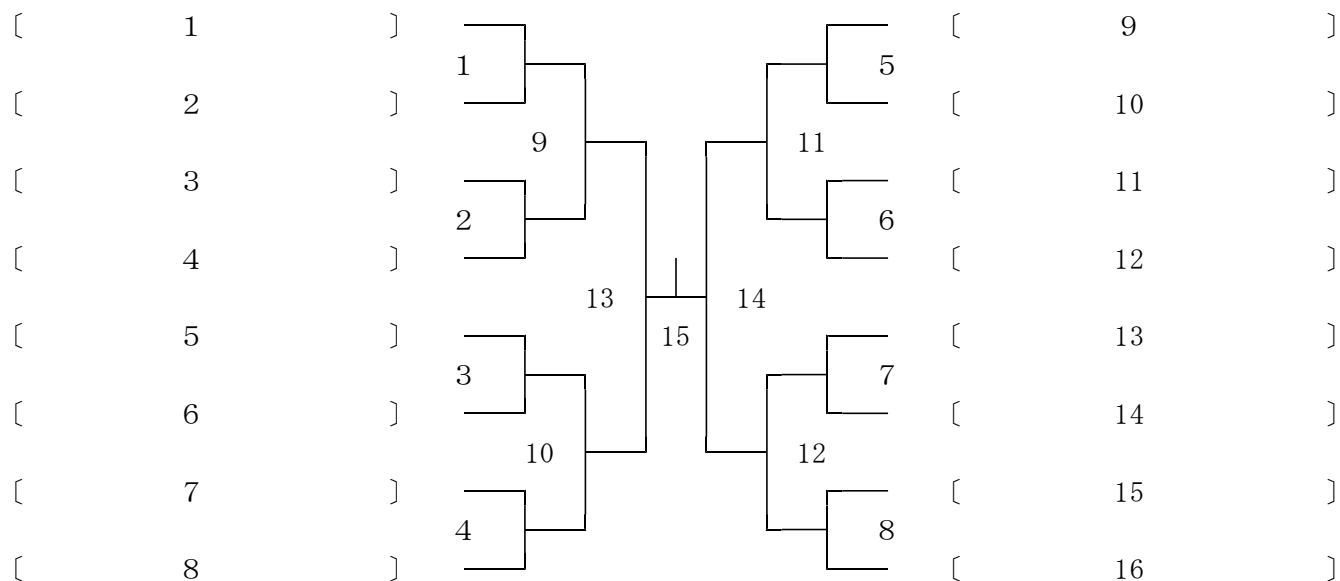

予選トーナメント タイムテーブル

10月28日、11月 3日、4日
各学区毎にタイムテーブル提示

各学区会場校

決勝トーナメント タイムテーブル

11月23日

山田高校

	1コート	2コート	3コート	4コート	5コート	6コート
8:30~	受付・抽選					
9:00~	G1	G2	G8	G7	G5	G6
10:30~	G4	G3	B1	B2	B8	B7
	B5	B6	B4	B3	G9	G12
	G11	G10	B9	B12	B11	B10
	G13			G14		
		B13			B14	
	G15			B15		
	閉会式					

※試合進行がシード順の入れ方になっています。順番に注意して遅れないように準備して下さい。

※試合が連続した場合、15分のインターバルをとります。

※準決勝は2試合同時に開始します。

※進行状況により、2面及び3面に開くことがあります。この際、第2ダブルスと第2シングルスは10分以上のインターバルをとります。

※第3コートはコートサイドがバスケットボードにかかってしまいます。シャトルがバスケットリング及びバスケットボードに当たった場合、当てた側のフォルトになる会場ルールがあります。

※各マッチ終了後、選手は勝者サインをする前に、主審と握手をするように心がけてください。

栄光の軌跡（過去の大会結果）

第1回大会（平成19年）

男子団体戦

優勝	勝	山	田	高	校
準優勝	勝	交	野	高	校
第3位	位	四	條	高	校
第3位	位	豊	中	高	校

女子団体戦

優勝	勝	鶴見商業	津	高	校
準優勝	勝	撰門真	なみはや	高	校
第3位	位	八	尾	高	校
第3位	位				

第2回大会（平成20年）

男子団体戦

優勝	勝	北千里	高	校
準優勝	勝	茨木	高	校
第3位	位	四條	高	校
第3位	位	清水谷	高	校

女子団体戦

優勝	勝	大阪市立	高	校	
準優勝	勝	撰門真	なみはや	高	校
第3位	位	鶴見商業	高	校	
第3位	位	千里	高	校	

第3回大会（平成21年）

男子団体戦

優勝	勝	茨木	高	校
準優勝	勝	四條	高	校
第3位	位	藤井寺工	高	校
第3位	位	山田	高	校

女子団体戦

優勝	勝	大阪市立	高	校
準優勝	勝	高槻北	高	校
第3位	位	撰津	高	校
第3位	位	茨木	高	校

第4回大会（平成22年）

男子団体戦

優勝	勝	四條	高	校
準優勝	勝	茨木	高	校
第3位	位	山田	高	校
第3位	位	牧野	高	校

女子団体戦

優勝	勝	山田	高	校
準優勝	勝	北千里	高	校
第3位	位	大阪市立	高	校
第3位	位	交野	高	校

第5回大会（平成23年）

男子団体戦

優	勝	枚方津田	高	校
準	優	大阪市立	高	校
第3	位	北野	高	校
第3	位	千里	高	校

女子団体戦

優	勝	山田	高	校
準	優	大阪市立	高	校
第3	位	交野	高	校
第3	位	四條畷	高	校

第6回大会（平成24年）

男子団体戦

優	勝	交野	高	校
準	優	山田	高	校
第3	位	吹田	高	校
第3	位	枚方津田	高	校

女子団体戦

優	勝	山田	高	校
準	優	大阪市立	高	校
第3	位	北千里	高	校
第3	位	阿武野	高	校

第7回大会（平成25年）

男子団体戦

優	勝	千里青雲	高	校
準	優	山田	高	校
第3	位	春日丘	高	校
第3	位	四條畷	高	校

女子団体戦

優	勝	四條畷	高	校
準	優	大阪市立	高	校
第3	位	山田	高	校
第3	位	北千里	高	校

第8回大会（平成26年）

男子団体戦

優	勝	千里青雲	高	校
準	優	山田	高	校
第3	位	四條畷	高	校
第3	位	刀根山	高	校

女子団体戦

優	勝	四條畷	高	校
準	優	山田	高	校
第3	位	撰手	高	校
第3	位	大前	高	校

第9回大会（平成27年）

男子団体戦

優勝	勝	四條	畷	高	校
準優勝	勝	山田	田	高	校
第3位		撰津	津	高	校
第3位		枚方	津田	高	校

女子団体戦

優勝	勝	四條	畷	高	校
準優勝	勝	山田	田野	高	校
第3位		生野	津	高	校
第3位		撰	津	高	校

第10回大会（平成28年）

男子団体戦

優勝	勝	山田	田	高	校
準優勝	勝	千里青雲	雲	高	校
第3位		撰津	津	高	校
第3位		四條	畷	高	校

女子団体戦

優勝	勝	山田	田	高	校
準優勝	勝	四條	畷	高	校
第3位		千里青雲	雲	高	校
第3位		大阪市立		高	校

第11回大会（平成29年）

男子団体戦

優勝	勝	山田	田	高	校
準優勝	勝	豊中	中	高	校
第3位		牧野	野	高	校
第3位		枚方	津田	高	校

女子団体戦

優勝	勝	山田	田	高	校
準優勝	勝	四條	畷	高	校
第3位		大冠	冠	高	校
第3位		撰	津	高	校